

# Vaisala DRYCAP® Dewpoint Transmitter DMT152

INSTALLATION/MONTAGE/INSTALLERING/ASENNUS/MOHTAJ/取付け/ 安装示意图

①

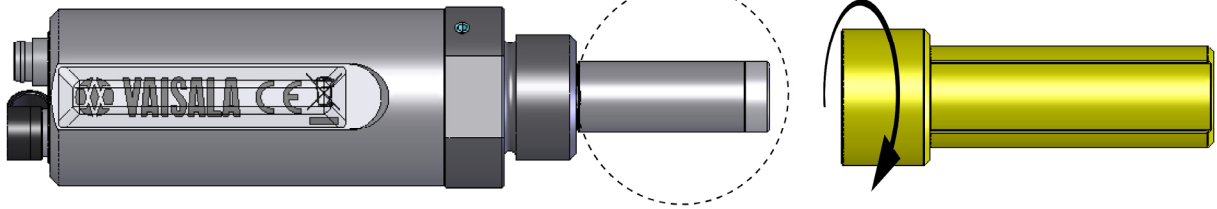

②

30mm - 1 3/16"

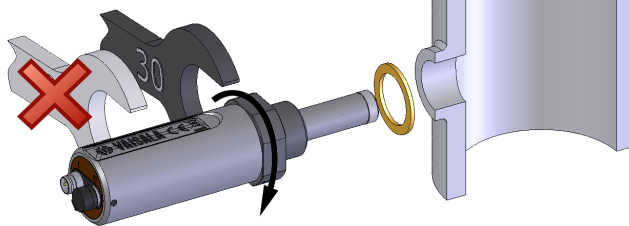

③

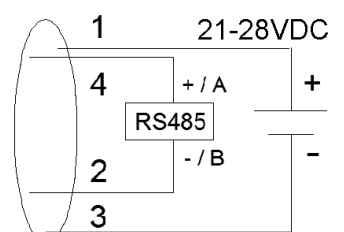
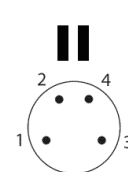
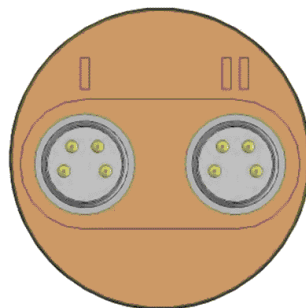
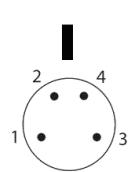
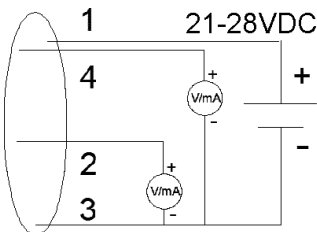
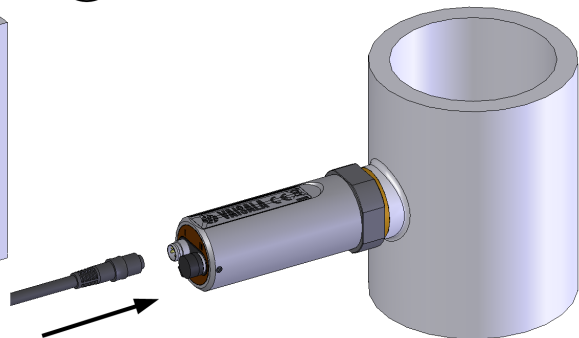

PIN	I	II
1	VDC supply+	VDC supply+
2	Signal Ch 1+	RS-485 - / B
3	GND	GND
4	Signal Ch 2+	RS-485 + / A

1	brown	braun	marron	brun	ruskea	коричневый	茶	棕
2	white	weiß	blanc	vit	valkoinen	белый	白	白
3	blue	bleu	bleu	blå	sininen	синий	青	蓝
4	black	schwarz	noir	svart	musta	черный	黑	黑

The start-up time of DMT152 is approximately 10 - 15 minutes due to a self-diagnostics procedure. During this the output is frozen.

Wegen der integrierten Selbsttestfunktionen wird die volle Betriebsbereitschaft des DMT152 erst nach ca. 10 - 15 Minuten erreicht. Während dieser Zeit ist der Analogausgang blockiert.

La mise en route du DMT152 est d'environ 10 - 15 minutes, cela est due à sa procédure d'auto-diagnostic. Durant ce temps le sortie analogique est bloquée à la même valeur.

Vid spänningsättning av DMT152-mätaren sker automatiskt en självdiagnostiksekvens som pågår i ca. 10 - 15 minuter. Under denna tid är utsignalen låst.

Virranyhteydessä DMT152 käynnistää itsediagnostiikkatoiminnon, jonka kesto on n. 10 - 15 min. Tämän ajan lähettimen ulostulo on lukittuna.

Когда DMT152 начато, измерение не изменяет на 10 - 15 минут из-за диагностического теста.

電源投入後約 10 - 15 分間は、自己診断機能が実行されるため出力が固定されます。

DMT152 开机后会进行大约 10-15 分钟的自动检测。在自动检测时输出值不会变化。

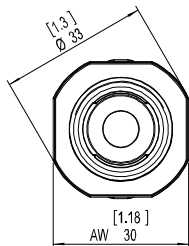
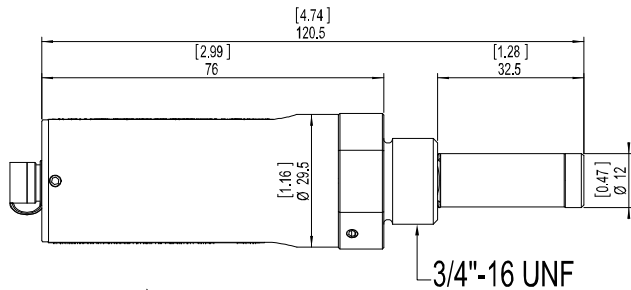
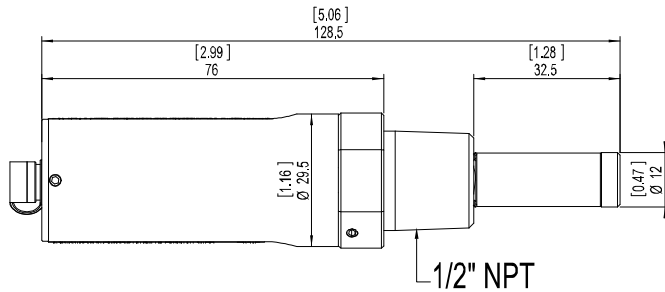
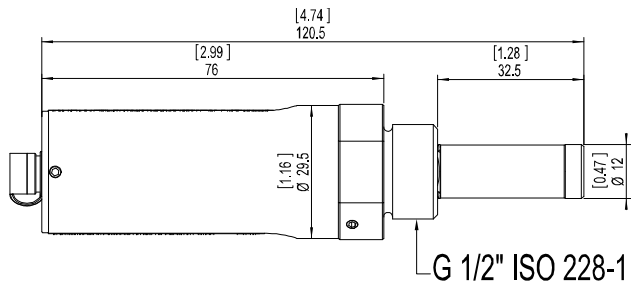

**GUARANTEE/GARANTIE/GARANTI/TAKUU/ ГАРАНТИИ/ 保証 / 保修**

Vaisala issues a guarantee for the material and workmanship of this product under normal operating conditions for one (1) year from the date of delivery. Exceptional operating conditions, damage due to careless handling and misapplication will void the guarantee.

Vaisala gewährt eine Garantie auf Material und Verarbeitung dieses Produktes bei Betrieb unter normalen Bedingungen von einem (1) Jahr ab dem Datum der Lieferung. Außergewöhnliche Betriebsbedingungen sowie Beschädigungen durch unsachgemäßen Gebrauch lassen die Garantie erlöschen.

Sur ce produit, Vaisala assure une garantie de 1 an à compter de la date du bon de livraison, pour les défauts imputables à des vices de fabrication ou à des défauts de matériel, à condition que le produit soit utilisé dans les conditions normales. Les défauts causés par les conditions d'utilisation exceptionnelles ainsi que les dégâts dus à une mauvaise utilisation et à la non-observation des prescriptions d'utilisation ne sont pas admis en garantie. Information détaillée sur la garantie est fournie dans la garantie et les conditions normales de vente de Vaisala.

Vaisala lämnar ett (1) års garanti efter leverans på material och utförande på denna produkt för användning under normala arbetsförhållanden. Garantin upphör att gälla, om instrumentet används under exceptionella arbetsförhållanden. Den gäller ej heller skador orsakade av oförsiktighet och felaktig användning.

Vaisala myöntää tälle tuotteelle yhden (1) vuoden takuun toimituspäivästä lukien niin materiaalin kuin työn osalta sillä ehdolla, että tuotetta käytetään asiallisesti. Vauriot, jotka johtuvat huolimattomasta tai asiattomasta käytöstä, johtavat takuun raukeamiseen.

Фирма Vaisala дает гарантию на отсутствие дефектов материала и изготовления этого продукта при эксплуатации в нормальных рабочих условиях на один (1) год от даты передачи продукта потребителю. Условия эксплуатации, отличные от рабочих, повреждения вследствие неосторожного обращения, а также эксплуатация в ненадлежащих областях применения освобождает фирму Vaisala от выполнения гарантийных обязательств.

**保証**

ヴァイサラは通常運転条件のもとで出荷日より 1 年間、製品の材質と組み上げ性能を保証いたします。仕様外の運転操作、不注意な取り扱いによる損傷は保証対象外とさせていただきます。

注意！本機器を高圧下で使用する場合、取付け取外しの際は圧力で本機器が飛び出さないように、圧力を下げるなど、十分ご注意ください。

**保修**

维萨拉公司保证本产品的材料和工艺合格，在正常使用条件下本产品的保修期为自产品发运之日起一年。不适合的使用环境、错误的操作或应用造成的损坏不在保修范围。

**NORTH AMERICAN SERVICE CENTER**

**Vaisala Inc.**, 10-D Gill Street, Woburn, MA 01801-1068, USA.  
Phone: +1 781 933 4500, Fax: +1 781 933 8029  
E-mail: us-customersupport@vaisala.com

**EUROPEAN SERVICE CENTER**

**Vaisala Instruments Service**, Vanha Nurmijärventie 21 FIN-01670 Vantaa, FINLAND.  
Phone: +358 9 8949 2658, Fax: +358 9 8949 2295  
E-mail: instruments.service@vaisala.com

**TOKYO SERVICE CENTER**

**Vaisala KK**, 42 Kagurazaka 6-Chome, Shinjuku-Ku, Tokyo 162-0825, JAPAN.  
Phone: +81 3 3266 9617, Fax: +81 3 3266 9655  
E-mail: aftersales.asia@vaisala.com  
ヴァイサラ株式会社 アフターセールスグループ  
〒162-0825 東京都新宿区神楽坂六丁目 42 番地 神楽坂喜多川ビル 3F  
Tel: 03-3266-9617, Fax: 03-3266-9655  
E-mail: aftersales.asia@vaisala.com

**BEIJING SERVICE CENTER**

**Vaisala China Ltd.**, Floor 2 EAS Building, No. 21 Xiao Yun Road, Dongsanhuan Beilu, Chaoyang District, Beijing, P.R. CHINA 100027.  
Phone: +86 10 8526 1199, Fax: +86 10 8526 1155  
北京服务中心  
维萨拉(北京)气象测量技术有限公司  
中国北京朝阳区  
东三环北路霄云路21号  
大通大厦南楼2层  
电话: 86 10 85261199 传真: 86 10 85261155  
E-mail: china.service@vaisala.com

